

Φ40ボーリングバーホルダ 高さ120 スローアウェイドリル対応 (T13163)

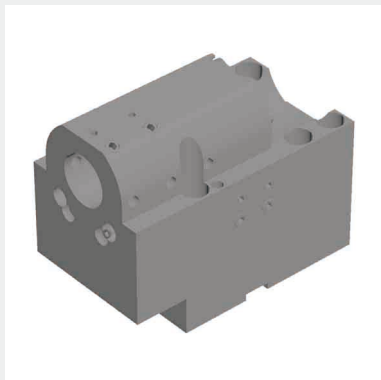

ボーリングバーを取り付けるためのホルダとなります。ホルダ自体の内径はφ40ですが、各対応スリーブ・ソケットを取り付けることにより様々なボーリングバーやドリルを取り付けることが可能です。

T13163

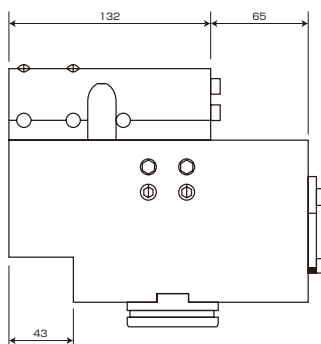
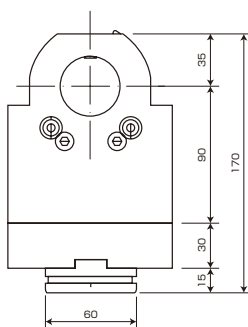
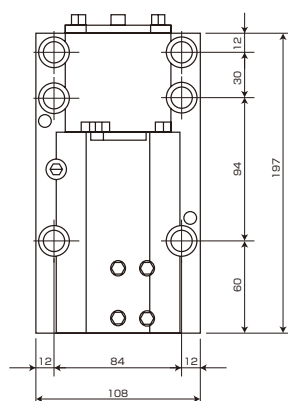

対応ソケット・スリーブ

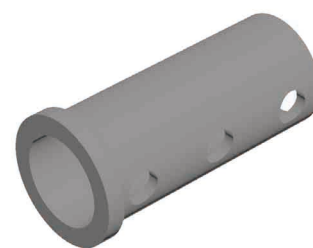

T20098

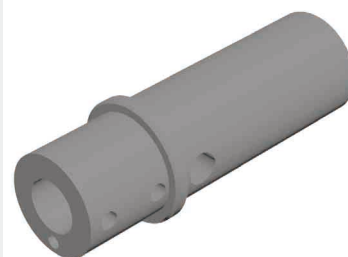

T20196

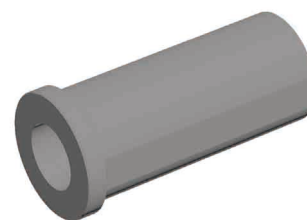

T22042